

BRUGS- OG INSTALLATIONSVEJLEDNING

BF 13 SK



Baumatic®

NORSK: En utgave av bruksanvisningen finner du på www.Baumatic.no, eller ring Nordic Trading As på tlf: + 47 21 69 77 73

SVENSK: En version av denna bruksanvisning med svensk text kan beställas via www.ekner.se eller på tel. +46 033-10 37 90.

Tillykke...

...med Deres nye Baumatic kogesektion.

Denne kogesektion er resultatet af mange års forskning og udvikling, en udvikling der i høj grad er foregået i samarbejde med brugerne.

Med Baumatic har De valgt kvaliteten og fordelene ved en keramisk kogesektion, der teknologisk er på forkant med udviklingen.

Tekniske Data:

MODEL	BF13SK
Volt	230V
Effekt	2 x 16 A (NO 25 Apm.)
Hi-light kogezone 2300 W	1
Radiant kogezone 1200W	2
Radiant kogezone 1700W	1
Max power W	6400

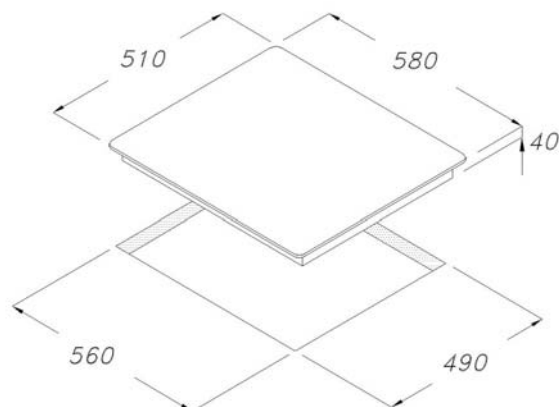

Indbygning i køkkenelement

Montering og indbygning af dette apparat skal udføres af en kvalificeret person, der er bekendt med gældende lovgivning inden for området.

Fabrikant og importør kan ikke drages til ansvar for skader på personer, dyr eller andre ting, hvis skaden skyldes forkert installation, manglende jordforbindelse eller forkert indbygning.

Kogepladen er beregnet til montering i bordplade fremstillet af sten, træ, eller andre former for materialer, som kan modstå temperaturer på 100°C og har en tykkelse på mellem 25 mm og 40 mm. Hvis kogepladen installeres op imod sidestående væg eller skab skal der sikres en afstand på minimum 150mm. fra kogepladens kant til skab/væg. Afstand mellem kogeplade og bagvæg må være min. 55mm.

Hvis kogepladen installeres over ovn uden intern køleblæser, skal der indsættes en i isolerende plade min. 10 mm. under kogepladen.

X = minimum 150 mm

Z = 10 mm

Y = Afdækning

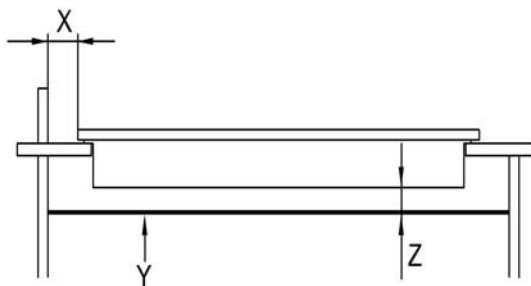

Plan limning

Denne kogeplade kan planlimes, altså monteres så den flugter med oversiden af bordpladen, som beskrevet herunder.

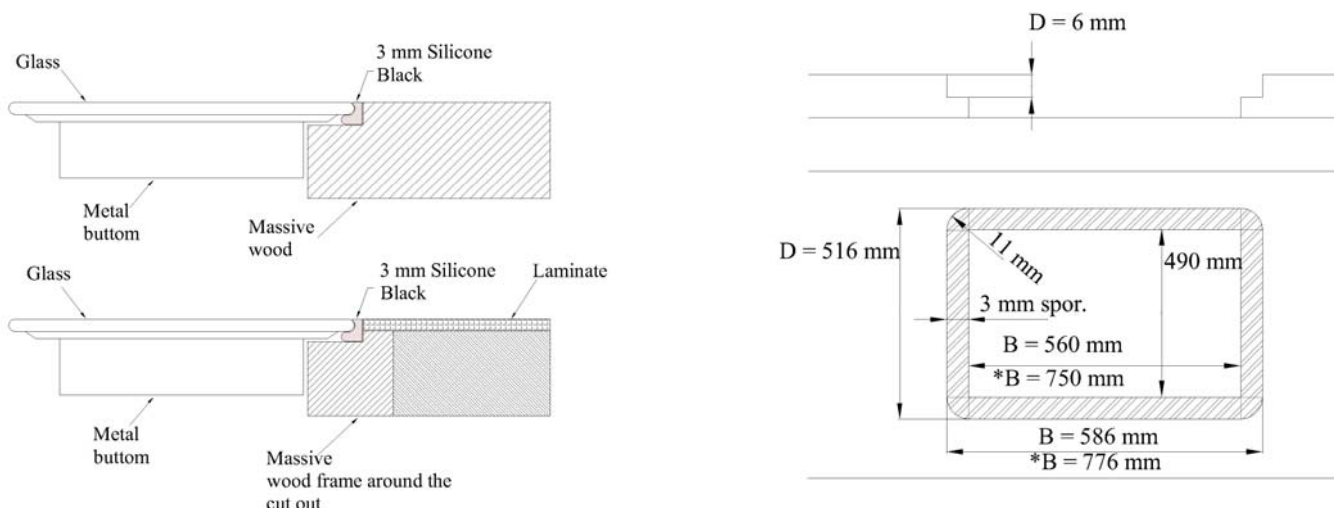

Montering af kogeplade i bordplade

Kogepladen monteres med de medfølgende skruer og klemmer.

A = Clips skal monteres i hullerne

B = Klemme monteres mellem kogeplade underside og bordplade

C = Skruer

Montering af pakning

Vigtigt. - Monter pakningen som vis på tegningen herunder.

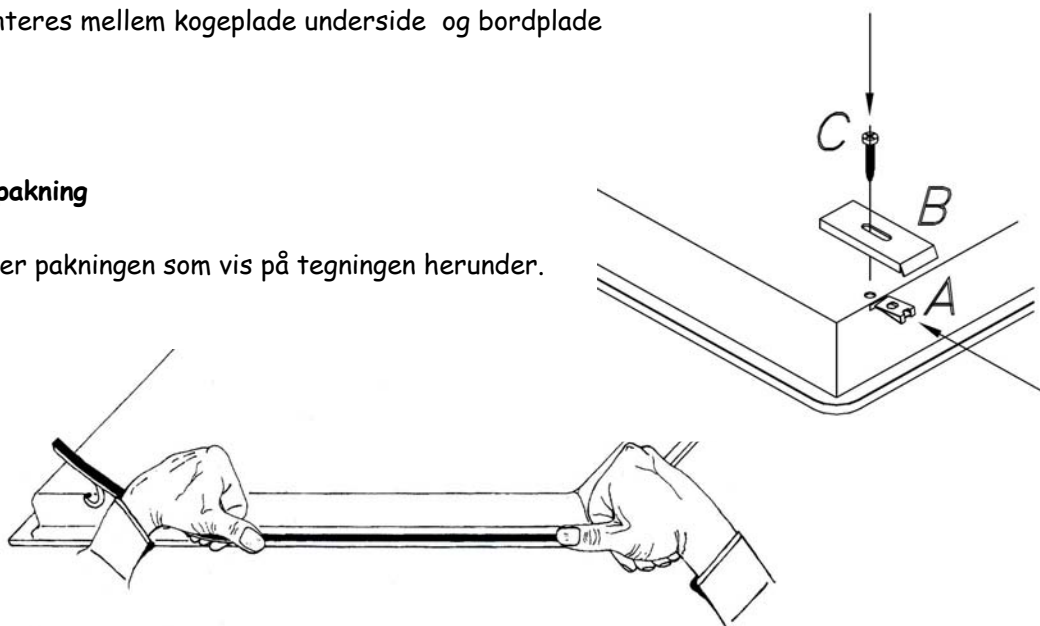

Installation:

Apparatet skal tilsluttes af Aut. Elinstallatør. I modsat fald bortfalder enhver form for garantidækning.



Advarsel: Forsøg aldrig selv at tilkoble kogesektionen.

Fabrikant og Importør kan ikke drages til ansvar for skader på personer, dyr eller andre ting, hvis skaden skyldes forkert installation, manglende jordforbindelse eller forkert indbygning.

Denne kogesektion skal tilsluttes 240 V ~ 2 PH + 0 16 Amp. (Se koblingskema)

Apparatet skal tilsluttes jord



Den elektriske sikkerhed kan kun garanteres, hvis apparatet er korrekt monteret og tilsluttet en effektiv jordforbindelse, jvf. stærkstrømsreglementet.

Kontroller, at strømforsyningen er korrekt, og at sikringer og kabeldimensioner er beregnet til den effekt, som apparatet kræver. Apparatet skal forbindes til strømkilden med et godkendt gummikabel, der har en ledningstykkelser, der svarer til apparatets mærkeeffekt.



CE Mærkning - 93/68 Lav volt - 73/23 EMC - 89/336

Materialer der kan komme i berøring med fødevarer - 89/109

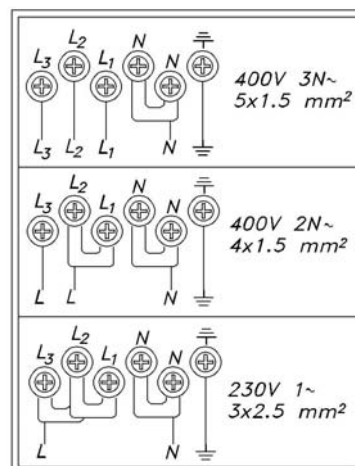

Sådan bruges kogepladen.

Første gang kogepladen tændes

Inden kogepladen tages i brug første gang er det en god ide at vaske glaspladen med en blød klud opvredet i sæbevand. Dette fjerner eventuelle olie rester fra produktionen.

Tænd koge zonerne én ad gangen. Hver kogezone skal opvarmes til maksimum og være i drift ved maksimum i min. 3 minutter før koge zonen slukkes og en ny tændes.

Når kogepladen opvarmes første gang, kan der forekomme lidt lugtgener, men dette er normalt og vil hurtigt forsvinde.

Betjenings panel Touch Kontrol.

1. Beskrivelse af funktioner.

- (1) On/off knap (ON/OFF)
- (2-5) Kogezone element knap (ON/OFF)
- (3) Digital visning af valgt effektrin (restvarme)
- (4) "Mindre skrue ned" knap
- (2-5) "Mere skrue op" knap
- (13) Lysplet angiver valgt kogesektion

On: kogezonen er aktiv og kan justeres

Off: kogezonen er ikke aktiv.

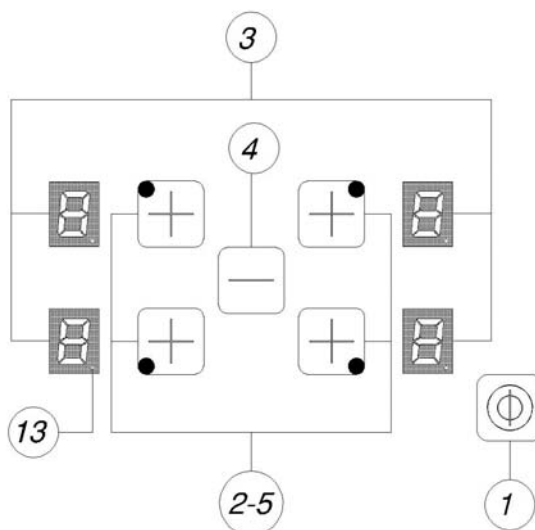

Fingertouch

Alle operationer udføres med en let berøring af touch felterne.

Alle valg bekræftes med en "beep" lyd.

2. Tænd og Sluk

Berør on/off knappen. (1)

Kogepladen er nu aktiv.: Effekt indikatoren (3) viser "0" og lysprikken (13) blinker.

Næste valg skal foretages inden 20 sek. ellers slukker kogepladen automatisk.

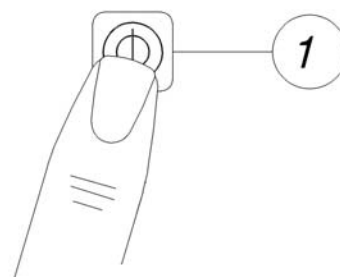

Indstilling af varme effekt.

Når kogepladen er tændt trykkes på "+" tasten ud for den kogezone der ønskes reguleret.

Når kogezonen er aktiv for indstilling (lysprik 13 lyser fast) kan der skrues op og ned for kogezonen men knapperne "+" og "-" Den indstillede effekt (fra 1-9) vises som tal i displayet (13).

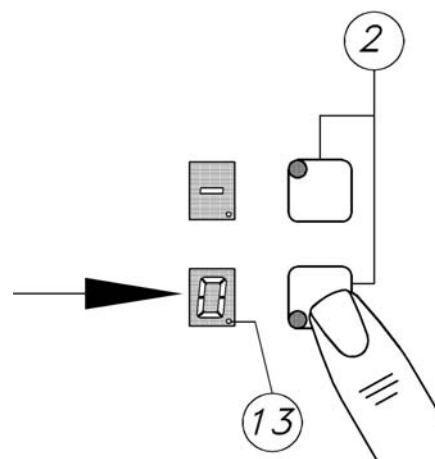

Ved konstant at holde "+" knappen stiger effekten med 1 trin for

hver 0.4 sek. startende med 1 og slutter ved 9. Ved max. Indstilling 9, vil der ikke ske yderligere.

Hvis kogezonen startes med at trykke på "-" (4) knappen startes med max. indstilling 9. Hvis knappen holdes skifter indstillingen nedad for hvert 0.4 sek. Når indstillingen "0" opnås vil der ikke ske yderligere.

Sådan slukkes for kogezonerne:

For at slukke for en enkelt kogezone vælges den aktuelle kogezone ved at trykke en enkelt gang på "+" knappen. Kogezonen er valgt når lysprikken (13) lyser konstant. Tryk nu på "-" knappen indtil indstillingen er "0". Trykkes samtidigt på "+" knappen og "-" knappen stilles kogezonen automatisk på "0"..

Når kogezone er indstillet på "0" begynder lysprikken (13) at blinke. Hvis kogepladen stadig er varm vises et "H" i displayet i stedet for "0".

Rest varme indikator:

Så længe temperaturen på kogepladen forsat er så høj at der kan opstå berøringsskader vises et "H" symbol for den respektive kogezone. "H" bliver ved med at lyse i displayet, selv om kogepladen er afbrudt, indtil temperaturen er under 60°C

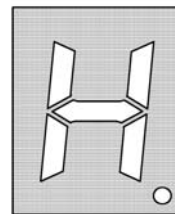

For at spare energi er det en god ide at afbryde kogezone lidt før man er færdig, for på den måde at udnytte restvarmen.

Restvarme indikeringen "H" forsvinder i tilfælde af strømsvigt i mere end 3 sek.

Sådan slukkes for hele kogepladen:

Kogepladen kan til enhver tid afbrydes ved at trykke på on/off knappen (1).

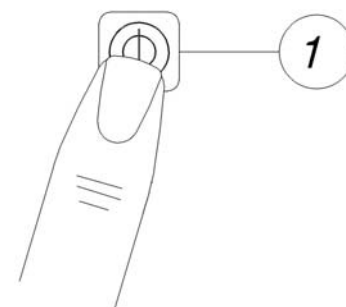

3. Beskyttelse mod utilsigtet operation:

Hvis elektronikken får en konstant berøring af et af touch felterne i mere end ca. 10 sek. afbrydes hele kogepladen automatisk. Der gives en "BEEP" lyd i ca. 10 sek. og displayet viser en fejlkode " E R O 3 ". Dette sker ved utilsigtet anbringelse af en gryde, overkog eller lignende på betjeningspanelet. Hvis kogezone er varm vises et "H" skiftevis " E R O 3 " i displayet.

Fjern årsagen til afbrydelsen og genoptag kogning på normal vis.

4. Børnesikring af kogepladen:

Kogepladen kan indstilles således at børn ikke, ved leg, kan komme til at betjene kogepladen. Aktiver kogepladen på on/off feltet (1). Tryk samtidigt på knapperne "-" og forrest højre "+" knap, slip og tryk nu igen på højre forrest "+" knap. Displayet vil nu vise et "L" der indikerer at kogepladen er låst. Hvis kogezone er varm vises et "L" og et "H" skiftende i displayet. Denne operation skal ske indenfor 10 sek.

Låsen forbliver sat selv om kogepladen afbrydes, og vil forblive sat selv efter strømafbrydelse.

Sådan bruges kogepladen med børnesikring aktiv:

Aktiver kogepladen på On/off. feltet (1). "L" vises nu i displayet. Tryk samtidigt på knapperne "-" og forrest højre "+" knap. "L" afløses nu af "0" i displayet. Vælg nu kogezone og aktiver med "+" og "-" knapperne.

Denne proces skal gentages hver gang kogepladen har været afbrudt og ønskes tændt igen.

Deaktivering af børnesikring:

Børnesikringen kan deaktiveres på følgende måde:

Aktiver kogepladen på On/off feltet (!). Tryk samtidigt på knapperne "-" og forrest højre "+" knap, slip og tryk nu igen på "-" knappen. Denne operation skal ske indenfor 10 sek.

Børnesikringen vil nu være deaktiveret og kogepladen fungerer på normal måde.

Nyttige tips for brug af kogesektion

For at få det fulde udbytte af kogepladen, er det vigtigt at iagttage følgende:

HOLD ALTID GRYDER OG PANDER FRI FOR SNAVS OG FUGT

Pas på når en gryde skal fyldes med vand eller når den tages direkte fra køleskab og ligende. Der kan nemt komme fugt på bunden, derfor er det vigtigt at tørre bunden af gryden, før den sættes på pladen. Det forhindrer samtidig kalkafsætning på den keramiske plade.

BRUG KUN GRYDER OG PANDER, SOM ER BEREGNET TIL EL

For at opnå maksimal varmeudnyttelse er det nødvendigt, at gryder og pander har en flad og jævn bund. Anvend aldrig gryder eller pander med beskadiget bund, buler eller lignende.

BRUG KUN GRYDER OG PANDER, SOM KAN DÆKKE HELE KOGEZONEN

Gryder og pander skal kunne dække kogezonen helt. Hvis der anvendes gryder og pander, som er en smule større end kogezonen, opnås den bedste varmeudnyttelse.

Rengøring og vedligeholdelse

Kogeplader i glas er normalt meget hårdføre og kan med den rette rengøring og vedligeholdelse holde i mange år og stadig bevare en flot og glat overflade.

Den keramiske kogesektion skal ubetinget vedligeholdes regelmæssigt. På markedet findes forskellige plejemidler til rengøring og beskyttelse af keramiske plader. Disse midler renser pladen og efterlader en tynd silikonefilm, som beskytter overfladen.

TIL RENGØRING ANVENDES

- 1) Køkkenrulle og en ren klud
- 2) Glasskraber (barbérbladsskraber)
- 3) Rengøringsmiddel til keramiske plader (fx. Vitro Cleen)

Det anbefales at bruge en glasskraber til rengøring, fordi den ved rigtig anvendelse hverken ridser eller laver mærker på overfladen.

ALMINDELIG RENGØRING

Pladen skal rengøres jævnlige, og hver gang der har været spildt på pladen, eller hvis pladen får misfarvninger, kalkpletter eller ligende.

Brug en fugtig klud eller svamp og en smule rengøringsmiddel til keramiske plader. Efter rengøring tørres pladen af med en tør klud. Der må ikke være rester af rengøringsmidlet tilbage på pladen efter endt rengøring.

RENGØRING AF MEGET SNAVSET PLADE

Anvend glasskraber og rengøringsmiddel. De værste pletter fjernes med glasskraberen. Påfør herefter rengøringsmidlet med en fugtig klud eller svamp og vask efter med en fugtig klud. Efter rengøring tørres pladen efter med en ren og blød klud.

VIGTIGT:

Hvis der under kogning kommer overkog på pladen, eller der spildes på pladen, skal dette omgående fjernes mens pladen endnu er varm. Brug glasskraberen og rengør pladen med rengøringsmiddel efter brug.

Smeltet sukker eller overkog med sukkerindhold skal omgående fjernes med glasskraberen (mens pladen endnu er varm) da sukkeret ellers kan brænde sig fast og sætte sig i pladens overflade.

BEMÆRK:

Hold alt, hvad der kan smelte - f.x. kunststof, alufolie og sukkerholdige ting - væk fra pladen. Skulle uheldet være ude og noget smelter sig fast på pladen, fjernes dette omgående (mens pladen er varm) med glasskraberen og overfladen rengøres som foreskrevet.

Glaskeramiske plader er meget modstandsdygtige, men kan beskadiges, hvis hårde, skarpe eller spidse genstande tabes på pladen. Skulle pladen revne eller blive knust, må pladen under ingen omstændigheder bruges, men skal afbrydes, og derefter skal der tilkaldes service.

Fejl og kontrol liste

Hvis kogesektionen ikke virker kontrolleres følgende inden der tilkaldes service:

FEJL	ÅRSAG	UDBEDRING
Kogesektionen virker ikke, der kommer ikke lys i panelet.	Ingen strøm til kogesektionen.	Kontroller stik, kontakt og sikringer.
Kogesektionen stopper, og går i stå under drift.	Elektronikken er overophedet.	Lad kogesektionen køle af.
Kogezonen afbrydes under drift.	Der har været overkog.	Tør kogezonen af, og start igen.
Kun de to af kogezonerne virker.	Der mangler en elektrisk forbindelse.	Kontroller stik, kontakt og sikringer.

Hvis apparatet stadig ikke virker, tilkald Aut. Service, forsøg aldrig selv at reparere.

Garanti bestemmelser

Dette apparat er omfattet af garanti og reklamationsret jf. Købeloven i det land, hvor apparatet er købt og anvendes. Deres købskvittering er Deres garanti/reklamationsbevis.

Reklamations bestemmelserne omfatter ikke skader opstået som følge af forkert brug, manglende vedligeholdelse eller forkert opstilling og installation.

Reklamations bestemmelserne er gældende for apparater der bruges i en normal husholdning, og omfatter således ikke apparater opstillet i udlejningsejendomme, hvor flere end en familie bruger apparatet.

Reklamationsretten omfatter ikke følgende:

- Enhver skade opstået som følge af transport, vold, eller forkert anvendelse eller forsømmelighed.
- Kosmetiske og periferiske dele så som stik, sikringer, pærer, lampeglas, filtre, gummidele og pakninger, knapper, keramiske overflader, tryk og malede overflader.
- Tilbehør, riste, stegeplader, bradepander, grydeopsatse, hylde, brændere og brænderdæksler, selvrenseplader, teleskopudtræk.
- Periodisk vedligeholdelse, rengøring og vedligeholdelse af gashaner, reparation og udskiftning af dele som følge af naturlig slitage eller vedligeholdelse.
- Tæring og rust som følge af dårlig vedligeholdelse eller beskadigede overflader.
- Skader opstået som følge af forkert eller mangelfuld installation.
- Forkert brug eller mangelfuld vedligeholdelse.
- Brug af uautoriserede reservedele eller personel.
- Skader opstået som følge af fremmedlegemer eller substans.
- Apparater brugt til anden brug en normal husholdning.
- Skader eller fejl opstået som følge af ukorrekt spænding, vand, vandtryk, gas eller gastryk.

For yderligere information eller spørgsmål, kontakt Deres servicecenter.

Importør:

PVimport A/S

Gårdsdalvej 20, Ravnstrup, DK 8800 Viborg

<p>Danmark:</p> <p>P. V. Import as Gaardsdalvej 20 DK-8800 Viborg Tlf. +45 87262310 Fax. +44 87262301</p> <p>Service. Uniservice as Tlf. +45 87262305 Fax. +45 87262301 E.mail. service@baumatic.dk Internet. www.Baumatic.dk</p>	<p>Norge:</p> <p>Nordisk Trading As Littleåsveien 49 NO-5132 Nyborg Postadresse: postboks 22, Nyborg. NO-5871 Bergen Tlf. +47 21697773 Fax. +47 21677774 E-mail. post@nordic-trading.no Internet. www.Baumatic.no</p> <p>Service. Tlf. +47 21697771 Fax. +47 21697774 E-post. Post@nordic-trading.no</p>
<p>Sverige</p> <p>Ekner Design AB Varbergsvägen 20 SE-504 30 Borås Tlf. +46 33103790 Fax. +46 33104790 E-mail. Info@ekner.se Internet. www.Baumatic.se</p> <p>Service. GarantGruppen AB Tlf. +46 013-154510 Fax. +46 013-154507 E.mail: info@garant.se I.net: www.garantgruppen.se</p>	<p>Reservedele/Spareparts Teknisk Support/Technical support.</p> <p>Vm-Elektro as Gaardsdalvej 20 DK-8800 Viborg Tlf. +45 87262300 Fax. +44 87262301 E-mail. vm@elektro.dk Internet. www.vm-elektro.dk</p>

I stadig stræben efter produktforbedringer, forbeholder Baumatic sig ret til uden varsel at ændre specifikationerne for sine produkter.



Baumatic tager forbehold for evt. trykfejl i denne instruktionsbog